

EMEET Piko/Piko+

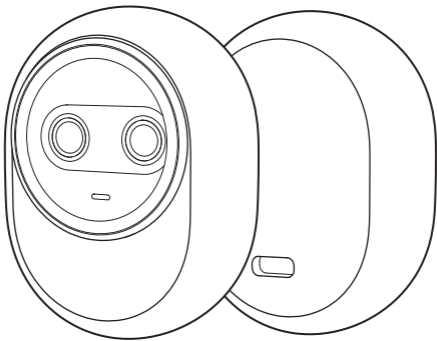

User Manual

English | Deutsch | Français | España | Italia | Português |
Русский | 日本語 | 한국어 | 繁體中文 | 简体中文

CONTENTS

English.....	01
Deutsch.....	06
Francés.....	11
España.....	16
Italia.....	21
Português.....	26
Русский.....	31
日本語.....	36
한국어.....	41
繁體中文.....	46
简体中文.....	51

Component Description

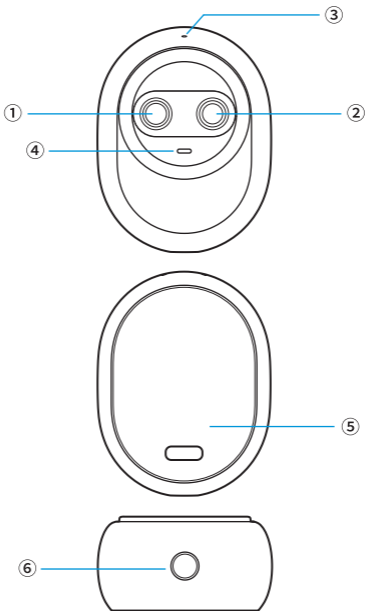

① 4K Ultra HD Imaging Camera

② AI-assisted Camera

③ Microphone

④ Indicator Light

⑤ USB-C Port

⑥ UNC 1/4-20 Nut Interface

Placement Instructions

1. Place on a tripod

The base is equipped with a standard UNC 1/4-20 nut interface for mounting the camera onto a separate stand/tripod.

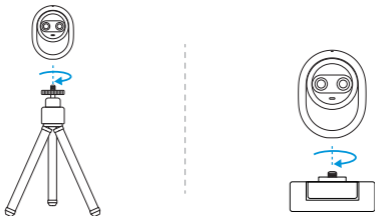

2. Place on a monitor

Please operate the camera stand as shown in the figure to mount the camera on the monitor.

- ① Connect the nut interface at the bottom of the camera to the stand, fix it in place, and tighten it;
- ② Open the folding stand and place the magnetic stand on the monitor;
- ③ Adjust the angle of the stand to make the base as parallel to the horizontal plane as possible;

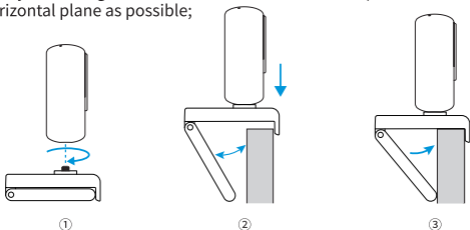

Connect to Computer

Connect one end of the USB port to the camera and the other end to the computer, as shown below:

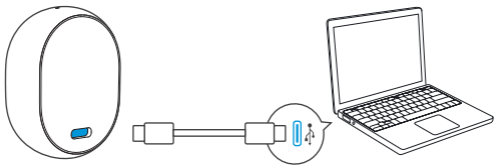

- ① If the camera is in use for a long time, the body may become slightly warm, which is normal.
- ② To avoid compatibility issues, please use the supplied data cable to connect to the computer.
- ③ To prevent insufficient power supply from causing the product to malfunction, please connect directly to the computer or use a docking station with independent power supply.
- ④ 4K video streaming requires compatible third-party software.

Multiple Shooting Modes

① Landscape Mode

Suitable for regular installation of the camera.

② Portrait Mode

Rotate the camera to install it vertically, and enter portrait mode by rotating the image 90° in EMEET STUDIO.

③ Inverted Mode

The camera can be installed upside down, and the image can be adjusted in EMEET STUDIO to match the usage.

Indicator Light Description

Turn on video software to call image/camera: Blue light is steady on

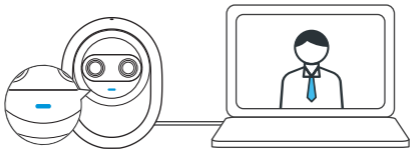

Video/camera not called: Light is off

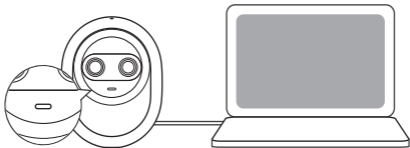

EMEET STUDIO

Download and Install

Download and install the client software through <https://emeet.com/products/emeetstudio>.

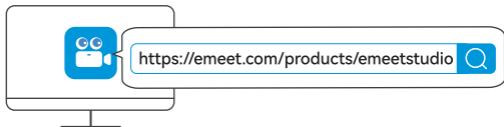

Firmware Upgrade

When there is firmware available for update, a prompt will appear after connecting the device. Please follow the instructions.



Do not disconnect the camera during the firmware upgrade process.

Content is subject to change without notice. Please download the latest version of the "User Manual" from the EMEET official website: <https://emeet.com/>

Komponentenbeschreibung

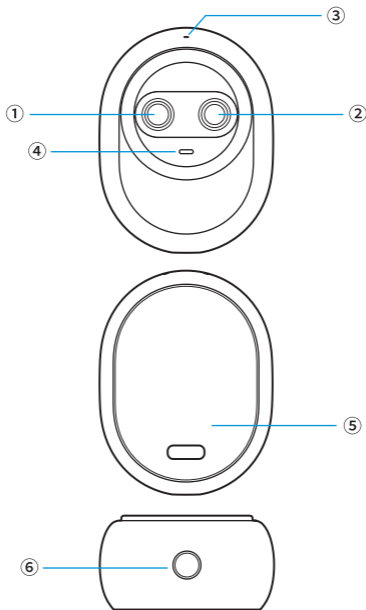

- | | |
|---------------------------------|-----------------------------------|
| ① 4K Ultra HD Bildgebungskamera | ④ Anzeigelicht |
| ② KI-unterstützte Kamera | ⑤ USB-C-Anschluss |
| ③ Mikrofon | ⑥ UNC 1/4-20 Mutter-Schnittstelle |

Platzierungsanweisungen

1. Auf einem Stativ platzieren

Der Sockel ist mit einer standardmäßigen UNC 1/4-20 Mutter ausgestattet, um die Kamera an einem separaten Stativ/Ständer zu befestigen.

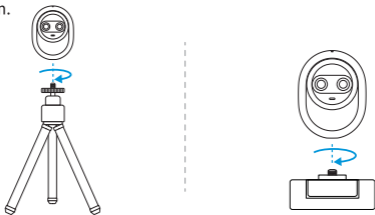

2. Auf einem Monitor platzieren

Bitte bedienen Sie den Kameraständer wie in der Abbildung gezeigt, um die Kamera am Monitor zu befestigen.

- ① Verbinden Sie die Mutter-Schnittstelle an der Unterseite der Kamera mit dem Ständer, fixieren Sie sie und ziehen Sie sie fest;
- ② Öffnen Sie den klappbaren Ständer und platzieren Sie den magnetischen Ständer auf dem Monitor;
- ③ Passen Sie den Winkel des Ständers an, sodass die Basis so parallel wie möglich zur Horizontalen ist;

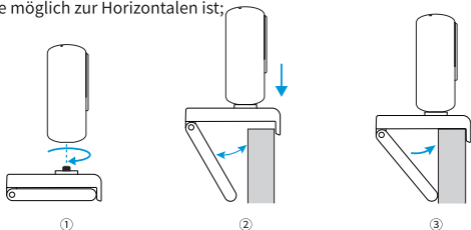

Verbindung zum Computer

Schließen Sie ein Ende des USB-Anschlusses an die Kamera und das andere Ende an den Computer an, wie unten gezeigt:

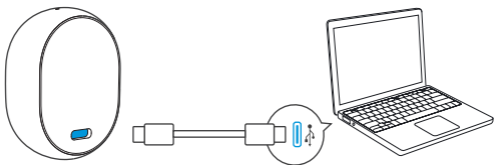

- ① Wenn die Kamera längere Zeit in Betrieb ist, kann das Gehäuse leicht warm werden, was normal ist.
- ② Um Kompatibilitätsprobleme zu vermeiden, verwenden Sie bitte das mitgelieferte Datenkabel, um die Kamera mit dem Computer zu verbinden.
- ③ Um eine unzureichende Stromversorgung und damit eine Fehlfunktion des Produkts zu verhindern, schließen Sie es bitte direkt an den Computer an oder verwenden Sie eine Dockingstation mit eigener Stromversorgung.
- ④ 4K-Video-Streaming erfordert kompatible Drittanbietersoftware.

Mehrere Aufnahmemodi

① Querformatmodus

Geeignet für die normale Installation der Kamera.

② Hochformatmodus

Drehen Sie die Kamera, um sie vertikal zu installieren, und wechseln Sie in den Hochformatmodus, indem Sie das Bild in EMEET STUDIO um 90° drehen.

③ Umgekehrter Modus

Die Kamera kann kopfüber installiert werden, und das Bild kann in EMEET STUDIO angepasst werden, um die Nutzung zu erleichtern.

Anzeigelichtbeschreibung

Video-Software einschalten, um Bild/Kamera aufzurufen:
Blaues Licht leuchtet ständig

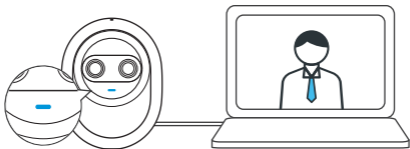

Video/Kamera nicht aufgerufen: Licht ist aus

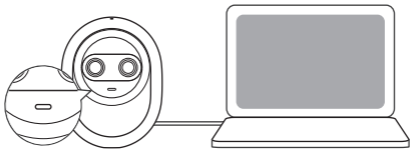

EMEET STUDIO

Herunterladen und Installieren

Laden Sie die Client-Software über <https://emeet.com/products/emeetstudio> herunter und installieren Sie sie.

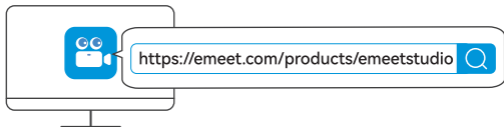

Firmware-Aktualisierung

Wenn eine Firmware-Aktualisierung verfügbar ist, erscheint nach dem Anschließen des Geräts eine entsprechende Aufforderung. Bitte folgen Sie den Anweisungen.



Trennen Sie die Kamera während des Firmware-Aktualisierungsprozesses nicht.

Der Inhalt kann ohne vorherige Ankündigung geändert werden. Bitte laden Sie die neueste Version des "Benutzerhandbuchs" von der offiziellen EMEET-Website herunter: <https://emeet.com/>

Description des composants

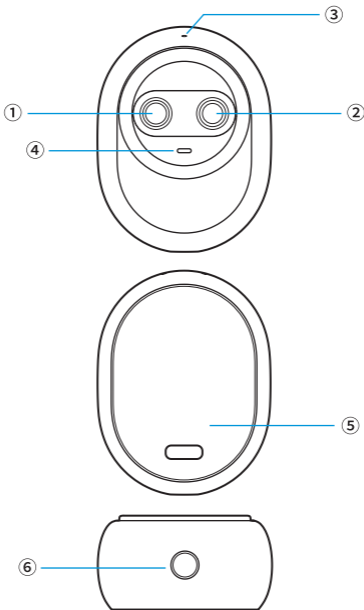

- | | |
|---------------------------------|------------------------------|
| ① Caméra d'imagerie 4K Ultra HD | ④ Voyant lumineux |
| ② Caméra assistée par IA | ⑤ Port USB-C |
| ③ Microphone | ⑥ Interface écrou UNC 1/4-20 |

Instructions de placement

1. Placer sur un trépied

La base est équipée d'une interface d'écrou standard UNC 1/4-20 pour monter la caméra sur un support/trépied séparé.

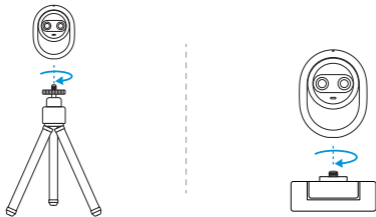

2. Placer sur un moniteur

Veillez utiliser le support de la caméra comme indiqué sur l'image pour fixer la caméra sur le moniteur.

- ① Connectez l'interface à écrou au bas de la caméra au support, fixez-la en place et serrez-la;
- ② Ouvrez le support pliant et placez le support magnétique sur le moniteur;
- ③ Ajustez l'angle du support pour que la base soit aussi parallèle que possible au plan horizontal;

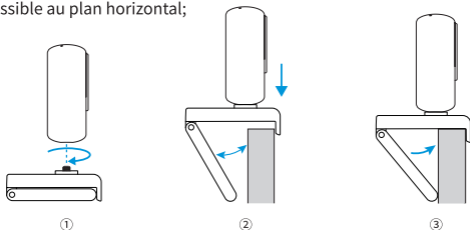

Connexion à l'ordinateur

Connectez une extrémité du port USB à la caméra et l'autre extrémité à l'ordinateur, comme indiqué ci-dessous :

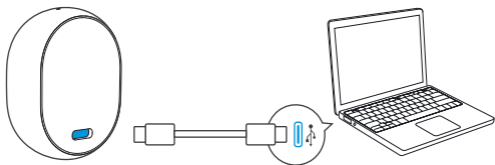

- ① Si la caméra est utilisée pendant une longue période, le boîtier peut devenir légèrement chaud, ce qui est normal.
- ② Pour éviter les problèmes de compatibilité, veuillez utiliser le câble de données fourni pour connecter l'appareil à l'ordinateur.
- ③ Pour éviter les problèmes de sous-alimentation électrique pouvant entraîner un dysfonctionnement du produit, connectez-le directement à l'ordinateur ou utilisez une station d'accueil avec alimentation indépendante.
- ④ Le streaming vidéo 4K nécessite un logiciel tiers compatible.

Modes de prise de vue multiples

① Mode Paysage

Adapté à l'installation régulière de la caméra.

② Mode Portrait

Tournez la caméra pour l'installer verticalement, et entrez en mode portrait en tournant l'image de 90° dans EMEET STUDIO.

③ Mode Inversé

La caméra peut être installée à l'envers, et l'image peut être ajustée dans EMEET STUDIO pour correspondre à l'utilisation.

Description du voyant lumineux

Allumez le logiciel vidéo pour appeler l'image/caméra :
Le voyant bleu est allumé en continu

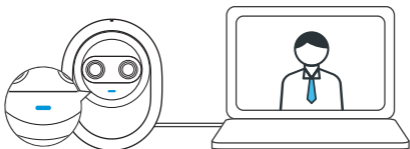

Vidéo/caméra non appelée : Le voyant est éteint

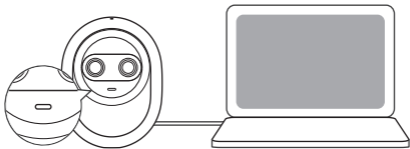

EMEET STUDIO

Télécharger et Installer

Téléchargez et installez le logiciel client via <https://emeet.com/products/emeetstudio>.

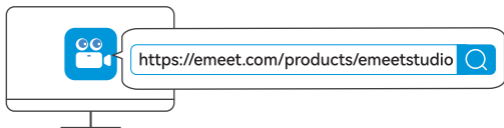

Mise à Jour du Firmware

Lorsqu'une mise à jour du firmware est disponible, une invite apparaîtra après la connexion de l'appareil. Veuillez suivre les instructions.



Ne déconnectez pas la caméra pendant le processus de mise à jour du firmware.

Le contenu est sujet à modification sans préavis. Veuillez télécharger la dernière version du "Manuel de l'utilisateur" depuis le site officiel d'EMEET : <https://emeet.com/>

Descripción de los componentes

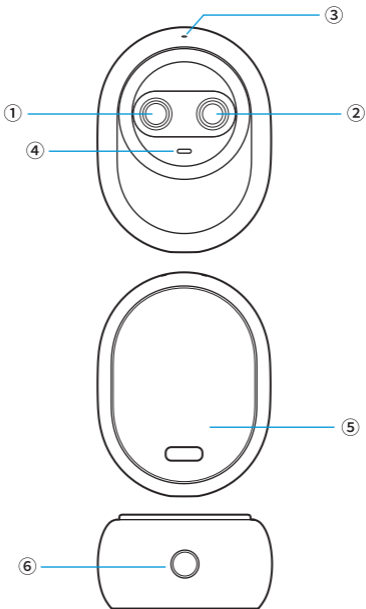

① Cámara de imagen 4K Ultra HD

④ Luz indicadora

② Cámara asistida por IA

⑤ Puerto USB-C

③ Micrófono

⑥ Interfaz de tuerca UNC 1/4-20

Instrucciones de colocación

1. Colocar en un trípode

La base está equipada con una interfaz de tuerca estándar UNC 1/4-20 para montar la cámara en un soporte/trípode separado.

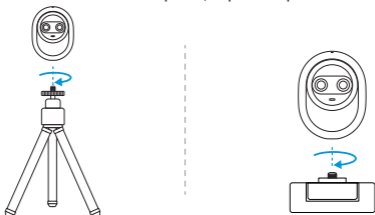

2. Colocar en un monitor

Por favor, opere el soporte de la cámara como se muestra en la figura para montar la cámara en el monitor.

- ① Conecte la interfaz de tuerca en la parte inferior de la cámara al soporte, fíjela en su lugar y apriétela;
- ② Abra el soporte plegable y coloque el soporte magnético sobre el monitor;
- ③ Ajuste el ángulo del soporte para que la base sea lo más paralela posible al plano horizontal;

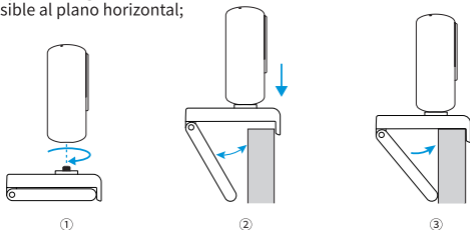

Conectar al ordenador

Conecte un extremo del puerto USB a la cámara y el otro extremo al ordenador, como se muestra a continuación:

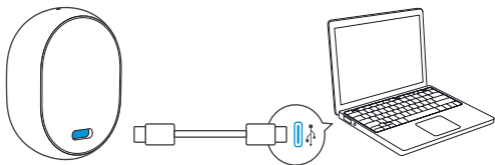

- ① Si la cámara está en uso durante mucho tiempo, el cuerpo puede calentarse ligeramente, lo cual es normal.
- ② Para evitar problemas de compatibilidad, utilice el cable de datos suministrado para conectar la cámara al ordenador.
- ③ Para evitar que una alimentación insuficiente provoque un mal funcionamiento del producto, conéctelo directamente al ordenador o utilice una estación de acoplamiento con alimentación independiente.
- ④ La transmisión de video 4K requiere software de terceros compatible.

Múltiples modos de disparo

① Modo Horizontal

Adecuado para la instalación regular de la cámara.

② Modo Vertical

Gire la cámara para instalarla verticalmente y entre en modo vertical girando la imagen 90° en EMEET STUDIO.

③ Modo Invertido

La cámara se puede instalar al revés y la imagen se puede ajustar en EMEET STUDIO para adaptarse al uso.

Descripción de la luz indicadora

Encienda el software de video para llamar a la imagen/cámara: La luz azul está encendida de forma continua

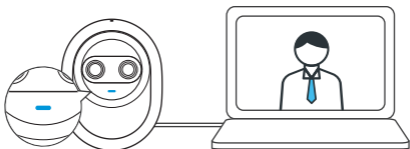

Video/cámara no llamada: La luz está apagada

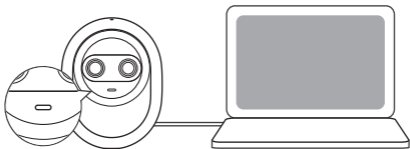

EMEET STUDIO

Descargar e Instalar

Descargue e instale el software cliente a través de <https://emeet.com/products/emeetstudio>.

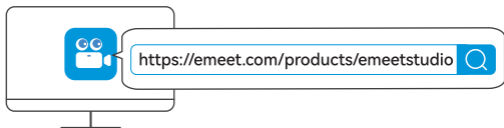

Actualización de Firmware

Cuando haya firmware disponible para actualizar, aparecerá un aviso después de conectar el dispositivo. Por favor, siga las instrucciones.



No desconecte la cámara durante el proceso de actualización del firmware.

El contenido está sujeto a cambios sin previo aviso. Por favor, descargue la última versión del "Manual del Usuario" desde el sitio web oficial de EMEET: <https://emeet.com/>

Descrizione dei componenti

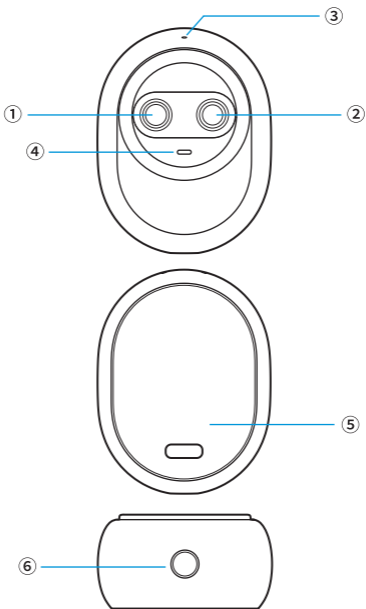

① Fotocamera 4K Ultra HD

② Fotocamera assistita dall'IA

③ Microfono

④ Spia luminosa

⑤ Porta USB-C

⑥ Interfaccia dado UNC 1/4-20

Istruzioni di posizionamento

1. Posizionare su un treppiede

La base è dotata di un'interfaccia a dado standard UNC 1/4-20 per montare la fotocamera su un supporto/treppiede separato.

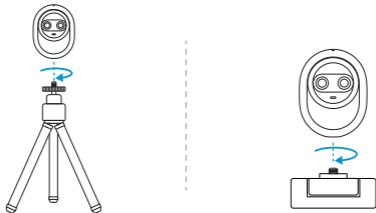

2. Posizionare su un monitor

Si prega di utilizzare il supporto della fotocamera come mostrato nella figura per montare la fotocamera sul monitor.

- ① Collegare l'interfaccia della vite sul fondo della fotocamera al supporto, fissarlo in posizione e serrarlo;
- ② Aprire il supporto pieghevole e posizionare il supporto magnetico sul monitor;
- ③ Regolare l'angolo del supporto in modo che la base sia il più parallela possibile al piano orizzontale;

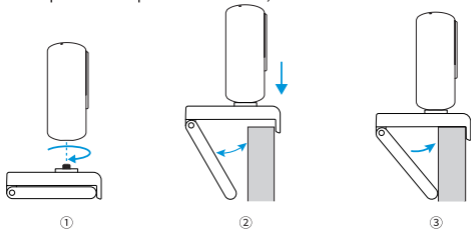

Collegamento al computer

Collega un'estremità della porta USB alla fotocamera e l'altra estremità al computer, come mostrato di seguito:

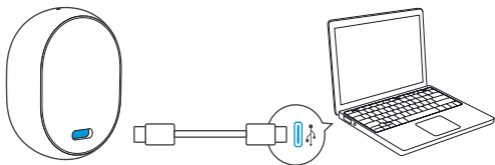

- ① Se la fotocamera è in uso per un lungo periodo, il corpo potrebbe diventare leggermente caldo, il che è normale.
- ② Per evitare problemi di compatibilità, utilizzare il cavo dati fornito per collegare la fotocamera al computer.
- ③ Per evitare che un'alimentazione insufficiente causi malfunzionamenti del prodotto, collegarlo direttamente al computer o utilizzare una docking station con alimentazione indipendente.
- ④ Lo streaming video 4K richiede software di terze parti compatibile.

Modalità di ripresa multiple

① Modalità Orizzontale

Adatto per l'installazione regolare della fotocamera.

② Modalità Verticale

Ruotare la fotocamera per installarla verticalmente ed entrare in modalità verticale ruotando l'immagine di 90° in EMEET STUDIO.

③ Modalità Invertita

La fotocamera può essere installata capovolta e l'immagine può essere regolata in EMEET STUDIO per adattarsi all'uso.

Descrizione della spia

Accendere il software video per chiamare l'immagine/fotocamera: La luce blu è accesa fissa



Video/fotocamera non chiamata: La luce è spenta

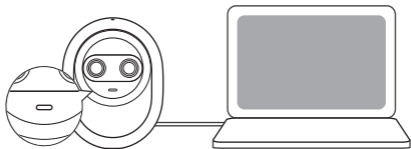

EMEET STUDIO

Scaricare e Installare

Scarica e installa il software client tramite <https://emeet.com/products/emeetstudio>.

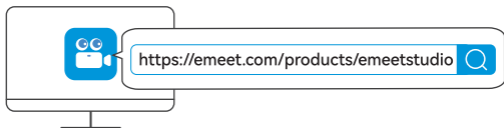

Aggiornamento del Firmware

Quando è disponibile un aggiornamento del firmware, apparirà un prompt dopo aver collegato il dispositivo. Si prega di seguire le istruzioni.



Non scollegare la fotocamera durante il processo di aggiornamento del firmware.

Il contenuto è soggetto a modifiche senza preavviso. Si prega di scaricare l'ultima versione del "Manuale dell'utente" dal sito ufficiale di EMEET: <https://emeet.com/>

Descrição dos componentes

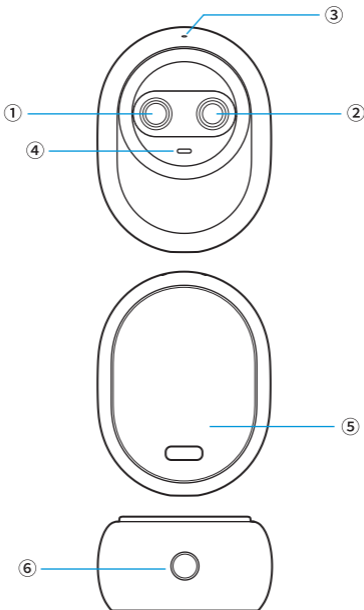

① Câmera de imagem 4K Ultra HD

④ Luz indicadora

② Câmera assistida por IA

⑤ Porta USB-C

③ Microfone

⑥ Interface de parca UNC 1/4-20

Instruções de colocação

1. Colocar em um tripé

A base está equipada com uma interface de porca padrão UNC 1/4-20 para montar a câmera em um suporte/tripé separado.

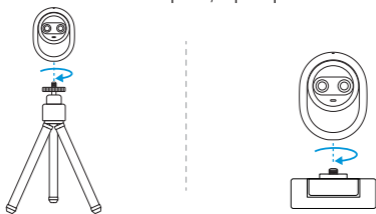

2. Colocar em um monitor

Por favor, opere o suporte da câmera conforme mostrado na figura para montar a câmera no monitor.

- ① Conecte a interface da porca na parte inferior da câmera ao suporte, fixe-a no lugar e aperte;
- ② Abra o suporte dobrável e coloque o suporte magnético sobre o monitor;
- ③ Ajuste o ângulo do suporte para que a base fique o mais paralela possível ao plano horizontal;

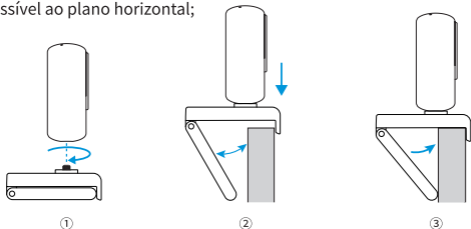

Conectar ao Computador

Conecte uma extremidade da porta USB à câmera e a outra extremidade ao computador, conforme mostrado abaixo:

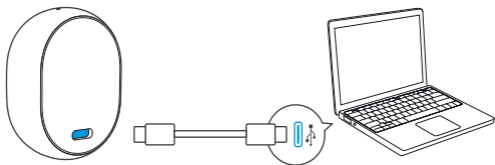

- ① Se a câmera estiver em uso por muito tempo, o corpo pode ficar ligeiramente quente, o que é normal.
- ② Para evitar problemas de compatibilidade, use o cabo de dados fornecido para conectar a câmera ao computador.
- ③ Para evitar que uma alimentação insuficiente cause mau funcionamento do produto, conecte-o diretamente ao computador ou use uma estação de acoplamento com alimentação independente.
- ④ A transmissão de vídeo 4K requer software de terceiros compatível.

Múltiplos modos de captura

① Modo Paisagem

Adequado para instalação regular da câmera.

② Modo Retrato

Gire a câmera para instalá-la verticalmente e entre no modo retrato girando a imagem 90° no EMEET STUDIO.

③ Modo Invertido

A câmera pode ser instalada de cabeça para baixo e a imagem pode ser ajustada no EMEET STUDIO para corresponder ao uso.

Descrição da luz indicadora

Ligue o software de vídeo para chamar a imagem/câmera:
A luz azul fica acesa continuamente

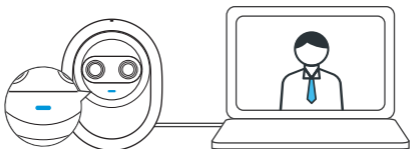

Vídeo/câmera não chamada: A luz está apagada

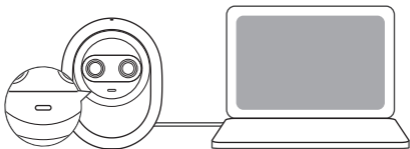

EMEET STUDIO

Baixar e Instalar

Baixe e instale o software cliente através de <https://emeet.com/products/emeetstudio>.

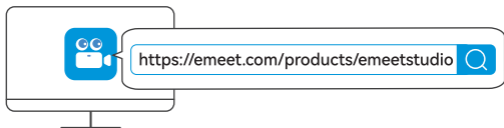

Atualização de Firmware

Quando houver firmware disponível para atualização, aparecerá um aviso após conectar o dispositivo. Por favor, siga as instruções.



Não desconecte a câmera durante o processo de atualização do firmware.

O conteúdo está sujeito a alterações sem aviso prévio. Por favor, baixe a versão mais recente do "Manual do Usuário" no site oficial da EMEET: <https://emeet.com/>

Описание компонентов

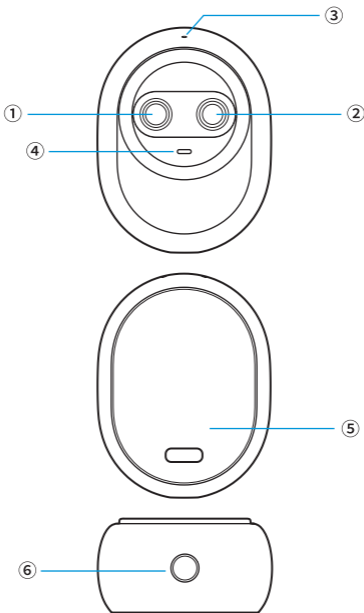

- | | |
|----------------------------------|---------------------------------|
| ① 4K ультра HD камера для съемки | ④ Индикаторный свет |
| ② Камера с поддержкой ИИ | ⑤ Порт USB-C |
| ③ Микрофон | ⑥ Интерфейс с гайкой UNC 1/4-20 |

Инструкции по размещению

1. Установить на штатив

Основание оснащено стандартным резьбовым соединением UNC 1/4-20 для установки камеры на отдельную стойку/штатив.

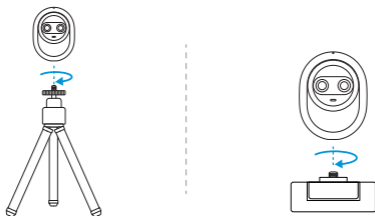

2. Установить на монитор

Пожалуйста, используйте подставку для камеры, как показано на рисунке, чтобы установить камеру на монитор.

- ① Подключите гайку на нижней части камеры к подставке, зафиксируйте ее и затяните;
- ② Откройте складную подставку и поместите магнитную подставку на монитор;
- ③ Отрегулируйте угол подставки так, чтобы основание было максимально параллельно горизонтальной плоскости;

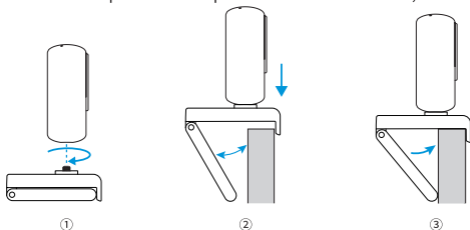

Подключение к компьютеру

Подключите один конец USB-порта к камере, а другой конец к компьютеру, как показано ниже:

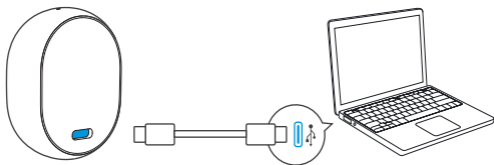

- ① Если камера используется в течение длительного времени, корпус может немного нагреваться, что является нормальным.
- ② Чтобы избежать проблем с совместимостью, пожалуйста, используйте прилагаемый кабель для подключения камеры к компьютеру.
- ③ Чтобы предотвратить недостаточное питание, которое может привести к неисправности продукта, подключайте его напрямую к компьютеру или используйте док-станцию с независимым питанием.
- ④ Для потоковой передачи видео в формате 4K требуется совместимое стороннее программное обеспечение.

Множество режимов съемки

- ① Горизонтальный режим

Подходит для обычной установки камеры.

- ② Вертикальный режим

Поверните камеру для вертикальной установки и войдите в вертикальный режим, повернув изображение на 90° в EMEET STUDIO.

- ③ Перевернутый режим

Камеру можно установить вверх ногами, и изображение можно отрегулировать в EMEET STUDIO для соответствия использованию.

Описание индикатора

Включите видеопрограмму для вызова изображения/
камеры: Синий индикатор горит постоянно



Изображение/камера не вызывается: Индикатор
выключен

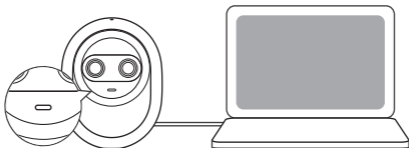

EMEET STUDIO

Загрузка и Установка

Скачайте и установите клиентское программное обеспечение через <https://emeet.com/products/emeetstudio>.

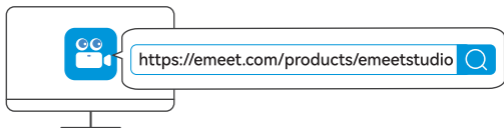

Обновление прошивки

Когда доступна прошивка для обновления, после подключения устройства появится соответствующее уведомление. Пожалуйста, следуйте инструкциям.



Не отключайте камеру во время процесса обновления прошивки. Содержание может быть изменено без предварительного уведомления.

Пожалуйста, скачайте последнюю версию «Руководства пользователя» с официального сайта EMEET: <https://emeet.com/>

部品説明

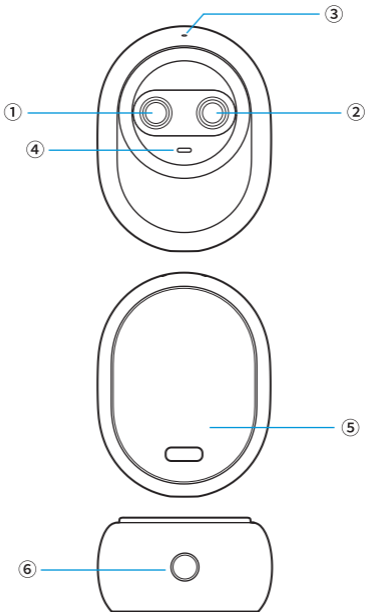

① 4K超高精細カメラ

④ インジケータライト

② AI支援カメラ

⑤ USB-Cポート

③ マイク

⑥ UNC 1/4-20ナットインターフェース

設置説明

1. 三脚に設置する

ベースには、カメラを独立したスタンド/三脚に取り付けるための標準的なUNC 1/4-20ナットインターフェースが装備されています。

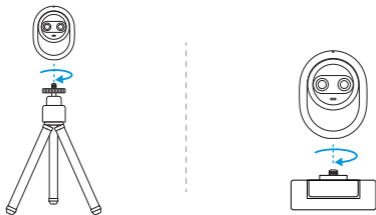

2. モニターに設置する

図に示すようにカメラスタンドを操作し、カメラをモニターに固定してください。

- ① カメラ底部のナットインターフェースをスタンドに接続し、位置を固定して締め付けます；
- ② 折りたたみスタンドを開き、マグネットスタンドをモニターに置きます；
- ③ スタンドの角度を調整し、ベースをできるだけ水平面に平行にします；

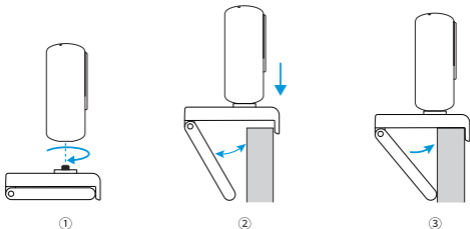

パソコンに接続

USBポートの一端をカメラに接続し、もう一端をパソコンに接続します。
以下の通りです：

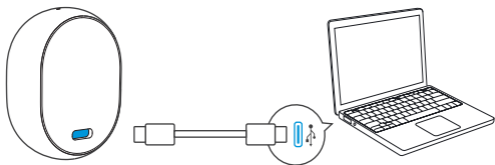

- ① カメラが長時間使用されると、機体が少し温かくなることがありますが、これは正常です。
- ② 互換性の問題を避けるために、付属のデータケーブルを使用してパソコンに接続してください。
- ③ 電力不足による製品の誤動作を防ぐために、できるだけパソコンに直接接続するか、独立した電源を持つドッキングステーションを使用してください。
- ④ 4Kビデオストリーミングには、対応するサードパーティ製ソフトウェアが必要です。

複数の撮影モード

① 横画面モード

通常のカメラ設定に適しています。

② 縦画面モード

カメラを回転させて垂直に設置し、EMEET STUDIOで画像を90°回転させて縦画面モードに入ります。”

③ 逆さモード

カメラを逆さに設置でき、EMEET STUDIOで画像を調整して使用に合わせることができます。

インジケータライトの説明

ビデオソフトウェアを起動して画像/カメラを呼び出す: 青いライトが点灯



ビデオ/カメラが呼び出されていない: ライトが消灯

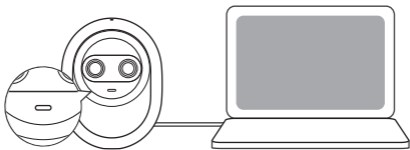

EMEET STUDIO

ダウンロードとインストール

<https://emeet.com/products/emeetstudio> からクライアントソフトウェアをダウンロードしてインストールします。

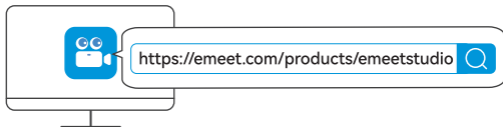

ファームウェアのアップグレード

ファームウェアの更新が利用可能な場合、デバイスを接続した後にプロンプトが表示されます。指示に従ってください。



ファームウェアのアップグレード中にカメラの接続を切らないでください。

内容は予告なく変更されることがあります。最新の「ユーザーマニュアル」をEMEET公式サイトからダウンロードしてください: <https://emeet.com/>

부품 설명

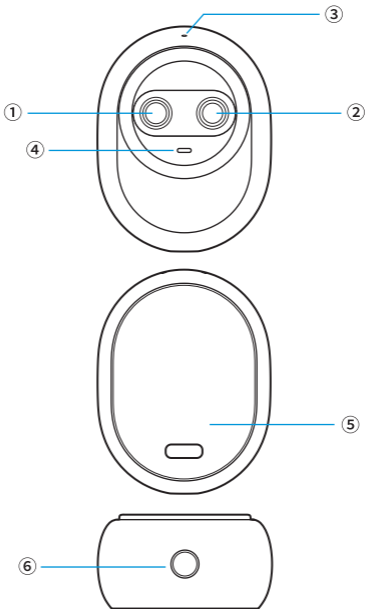

① 4K 울트라 HD 영상 카메라

② AI 보조 카메라

③ 마이크

④ 표시등

⑤ USB-C 포트

⑥ UNC 1/4-20 너트 인터페이스

설치 설명

1. 삼각대에 설치

베이스에는 카메라를 별도의 스탠드/삼각대에 장착하기 위한 표준 UNC 1/4-20 너트 인터페이스가 장착되어 있습니다.

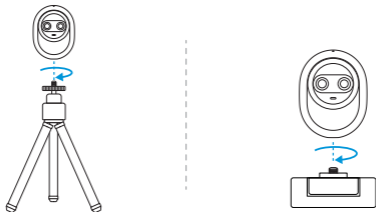

2. 모니터에 설치

그림에 표시된 대로 카메라 스탠드를 조작하여 카메라를 모니터에 고정하십시오.

- ① 카메라 하단의 너트 인터페이스를 스탠드에 연결하여 위치를 고정하고 조입니다;
- ② 접이식 스탠드를 열고 자석 스탠드를 모니터 위에 놓습니다;
- ③ 스탠드의 각도를 조정하여 베이스가 수평면과 최대한 평행하도록 합니다;

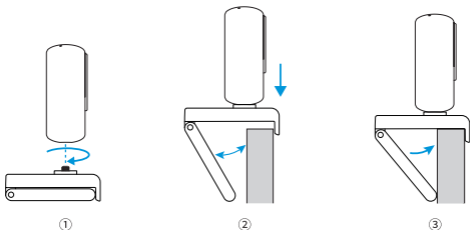

컴퓨터에 연결

USB 포트의 한쪽 끝을 카메라에 연결하고 다른 쪽 끝을 컴퓨터에 연결합니다. 아래와 같이:

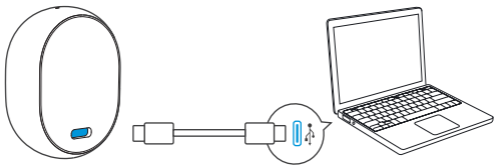

- ① 카메라가 장시간 사용되면 본체가 약간 뜨거워질 수 있으며, 이는 정상입니다.
- ② 호환성 문제를 피하려면 제공된 데이터 케이블을 사용하여 컴퓨터에 연결하십시오.
- ③ 전원 공급 부족으로 인해 제품이 오작동하지 않도록 컴퓨터에 직접 연결하거나 독립 전원이 있는 도킹 스테이션을 사용하십시오.
- ④ 4K 비디오 스트리밍에는 호환되는 서드파티 소프트웨어가 필요합니다.

다양한 촬영 모드

① 가로 모드

일반적인 카메라 설치에 적합합니다.

② 세로 모드

카메라를 회전시켜 수직으로 설치하고, EMEET STUDIO에서 이미지를 90° 회전시켜 세로 모드로 들어갑니다.

③ 거꾸로 모드

카메라를 거꾸로 설치할 수 있으며, EMEET STUDIO에서 이미지를 조정하여 사용에 맞출 수 있습니다.

표시등 설명

비디오 소프트웨어를 켜서 이미지/카메라를 호출: 파란 불이 계속 켜짐

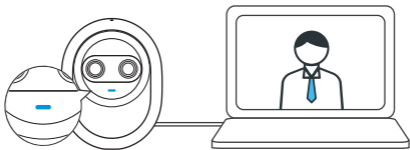

비디오/카메라가 호출되지 않음: 불이 꺼짐

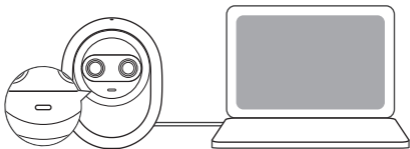

EMEET STUDIO

다운로드 및 설치

<https://emeet.com/products/emeetstudio> 를 통해 클라이언트 소프트웨어를 다운로드하고 설치하세요.

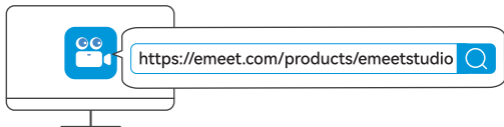

펌웨어 업그레이드

업데이트 가능한 펌웨어가 있을 경우, 장치를 연결한 후에 프롬프트가 나타납니다. 지시에 따라 주세요.



펌웨어 업그레이드 과정에서 카메라의 연결을 끊지 마십시오.

내용은 사전 예고 없이 변경될 수 있습니다. EMEET 공식 웹사이트에서 최신 버전의 "사용자 매뉴얼"을 다운로드하십시오: <https://emeet.com/>

部件說明

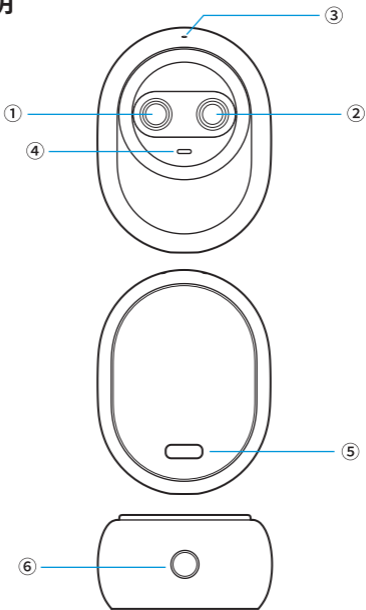

① 4K 超高清成像攝像頭

② AI輔助攝像頭

③ 麥克風

④ 指示燈

⑤ USB-C接口

⑥ UNC 1/4-20螺母接口

放置說明

1. 放置於三腳架

底座配有標準的UNC 1/4-20螺母接口，用於將攝像頭安裝到獨立支架/三腳架上。

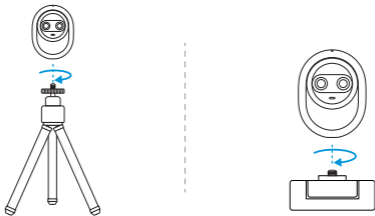

2. 放置於顯示器

請用戶按下圖所示操作攝像頭支架，將攝像頭固定於顯示器上。

- ① 將攝像頭底部螺母接口與支架連接固定好位置並擰緊；
- ② 打開折疊支架，將磁吸支架置於顯示器上；
- ③ 調整支架的角度，使底座儘量與水平面平行；

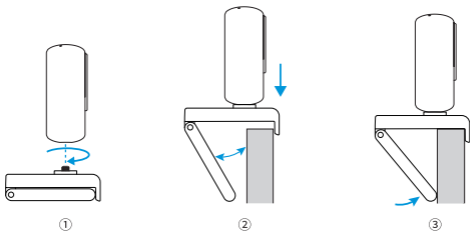

連接至電腦

將USB端口一端接入攝像頭，另一端接入電腦，如下：

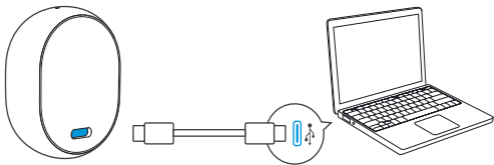

- ① 若攝像頭長時間處於工作狀態，機身會輕微發燙，屬正常現象。
- ② 為避免兼容性問題，請務必使用標配的數據線連接計算機。
- ③ 為防止供電不足導致產品無法正常工作，請儘量直連電腦或使用有獨立供電的拓展塲。
- ④ 4K 視頻流需要兼容的第三方軟件。

多種拍攝模式

① 橫屏模式

適用於常規式安裝攝像頭。

② 豎屏模式

旋轉攝像頭使其豎直安裝，通過EMEET STUDIO將畫面旋轉90°後進入豎屏模式。

③ 倒掛模式

可將攝像頭倒掛安裝，通過EMEET STUDIO將畫面進行調節以配合使用。

指示燈說明

打開視頻軟件調用圖像/攝像頭：藍燈常亮

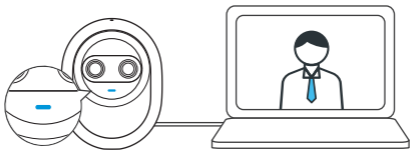

未調用視頻/攝像頭：燈滅

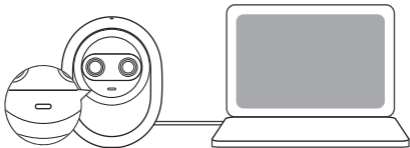

EMEET STUDIO

下載和安裝

通過 <https://emeet.com/products/emeetstudio> 下載並安裝客戶端軟件。



固件升級

當有固件可更新時，連接設備後將有響應提示，請根據提示操作。



固件升級過程中，請勿斷開攝像頭的連接。

內容如有更新，恕不另行通知。請在EMEET官網下載最新版《用戶手冊》：<https://emeet.com/>

部件说明

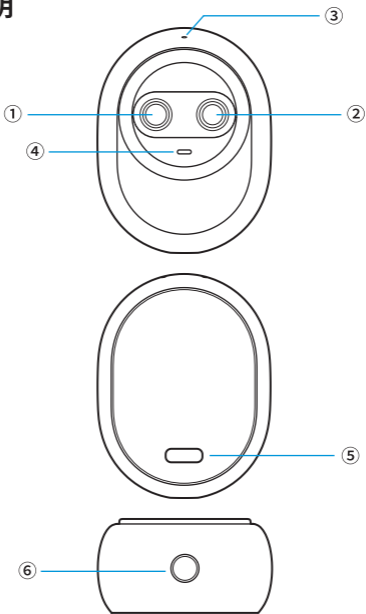

① 4K 超高清成像摄像头

② AI辅助摄像头

③ 麦克风

④ 指示灯

⑤ USB-C接口

⑥ UNC 1/4-20螺母接口

放置说明

1. 放置于三脚架

底座配有标准的UNC 1/4-20螺母接口,用于将摄像头安装到独立支架/三脚架上。

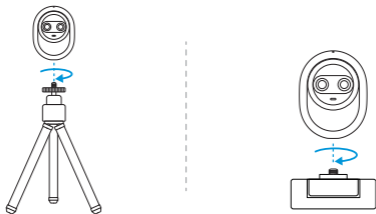

2. 放置于显示器

请用户按下图所示操作摄像头支架,将摄像头固定于显示器上。

- ①将摄像头底部螺母接口与支架连接固定好位置并拧紧;
- ②打开折叠支架,将磁吸支架置于显示器上;
- ③调整支架的角度,使底座尽量与水平面平行;

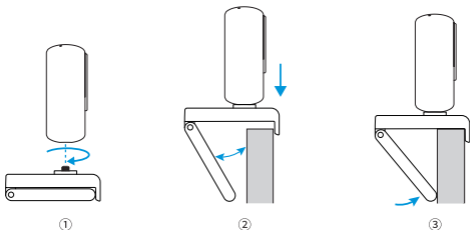

连接至电脑

将USB端口一端接入摄像头,另一端接入电脑,如下:

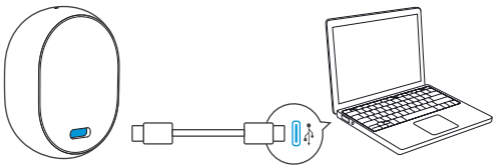

- ①若摄像头长时间处于工作状态,机身会轻微发烫,属正常现象。
- ②为避免兼容性问题,请务必使用标配的数据线连接计算机。
- ③为防止供电不足导致产品无法正常工作,请尽量直连电脑或使用有独立供电的拓展坞。
- ④4K 视频流需要兼容的第三方软件。

多种拍摄模式

①横屏模式

适用于常规式安装摄像头。

②竖屏模式

旋转摄像头使其竖直安装,通过EMEET STUDIO将画面旋转90°后进入竖屏模式。

③倒挂模式

可将摄像头倒挂安装,通过EMEET STUDIO将画面进行调节以配合使用。

指示灯说明

打开视频软件调用图像/摄像头:蓝灯常亮

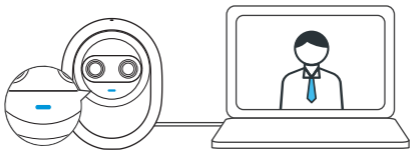

未调用视频/摄像头:灯灭

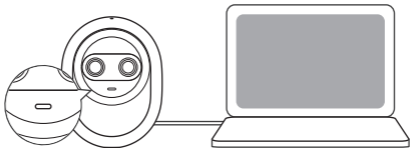

EMEET STUDIO

下载安装

通过 <https://emeet.com/products/emeetstudio> 下载安装客户端软件。

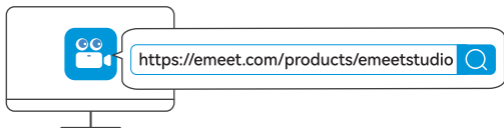

固件升级

当有固件可更新时,连接设备后将有响应提示,请根据提示操作。



固件升级过程中,请勿断开摄像头的连接。

内容如有更新,恕不另行通知。请在EMEET官网下载最新版《用户手册》: <https://emeet.com/>